



Rolety rzymskie

Basic	158
Ultra	160
Tkaniny	162



Łańcuszek	MIN	MAX	M	X	Elektryczne	MIN	MAX	M	X	Kolorystyka systemu
Mechanizm 1:1	35	300	300	2,5	Silnik 24 V DC	50	250	360	5,0	biały
Mechanizm 1:4	35	300	300	5,0						

i Cena w tabeli obejmuje roletę rzymską sterowaną ręcznie łańcuszkiem z tworzywa, z obciążnikiem łańcuszka, z wieszakami uniwersalnymi lub sufitowymi, z rynną w wersji Standard w jednej z trzech opcji wykonania:
Standardowe długości pętli z tworzywa: 75, 100, 125, 150, 175, 200, 225, 250 cm. Niestandardowe długości pętli dostępne tylko z łańcuszkiem metalowym według zamówienia za dopłatą.

! Sterowanie elektryczne dostępne tylko z rynną Open.
Sterowania do napędu elektrycznego - patrz „Akcesoria dodatkowe”.

! Powyżej szerokości 120 cm zalecane jest zastosowanie obciążnika tkaniny typu B.
Dopuszczalna jest nieznaczna różnica odcieni kolorów i deseni tkanin oraz komponentów rolety.
W wersji elektrycznej zaleca się wcześniejszą konsultację rozmieszczenia szpilek i szycie tkaniny dopiero po otrzymaniu gotowego systemu.
Rolety w Opcji 2 z tkaniną z grupy A nie spełniają wymagań Child Safety.

PRZYKŁAD WYCENY:

Roleta rzymska: opcja 2, 160 x 150 cm (szer. x wys.), obciążnik typ B, tkanina grupa B

roleta rzymska (opcja 2) 160 x 160 cm	449 zł
dopłata za obciążnik typu B	38 zł
RAZEM:	487 zł

X Możliwość zastosowania wieszaków bezinwazyjnych - patrz „Akcesoria dodatkowe”.

Opcja 0

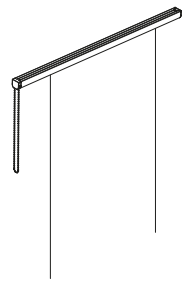

System wyposażony jest w uzbrojoną szynę z wieszakami, sznurkami i obciążnikiem łańcuszka.
W zamówieniu należy podać przybliżoną wagę tkaniny lub rodzaj mechanizmu (1:1 lub 1:4).

Opcja 1

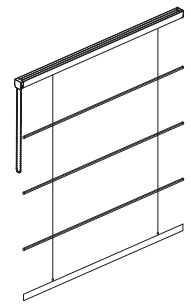

System wyposażony jest w uzbrojoną szynę z wieszakami, sznurkami, fiszbinami (co 25 cm), obciążnikiem tkaniny typu A oraz przelotkami i mocowaniem sznurków.
W zamówieniu należy podać przybliżoną wagę tkaniny lub rodzaj mechanizmu (1:1 lub 1:4).

Opcja 2

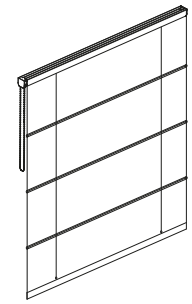

Kompletny system z tkaniną.
Jako obciążnik tkaniny stosuje się profil 3 x 25 mm wsuwany w tunel zaszyty z materiału.

Wymiary rolety rzymskiej

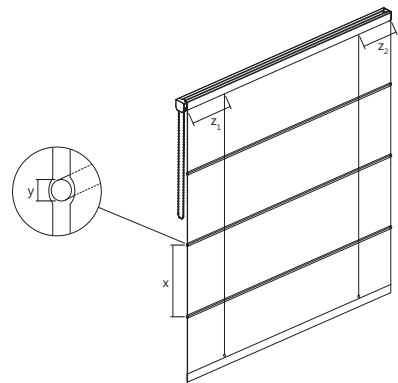

X - odległość między fiszbinami X = 22 cm (Softlux) **A**
25 cm (Flexilux) **A**
18 cm **B**

Y - średnica fiszbin Y = 4 mm

Z - odległość skrajnego sznurka od krawędzi Z₁ ≥ 7 cm
Z₂ ≥ 2 cm

Wymiary rynny

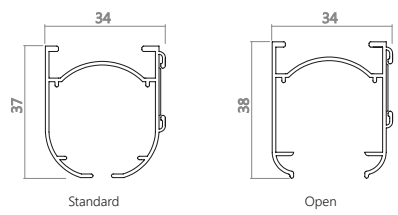

Obciążnik tkaniny

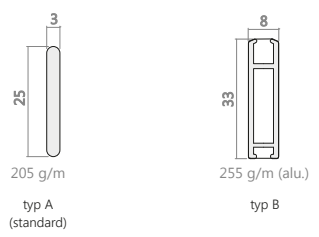

Wieszaki rynny

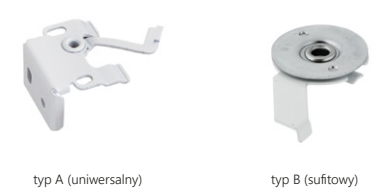

Obciążnik łańcuszka



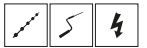

Ręczne				Elektryczne				Kolorystyka systemu	
	MIN	MAX	M X X		MIN	MAX	M X X		
Łańcuszek	35	400	460	8,0	Silnik 230 V AC				biały
Korba	35	400	460	12,0	52	400	460	20,0	

i Cena w tabeli obejmuje roletę rzymską sterowaną łańcuszkiem plastikowym, w jednej z trzech opcji wykonania. Standardowe długości pętli z tworzywa: 75, 100, 125, 150, 175, 200, 225, 250 cm. Niestandardowe długości pętli dostępne tylko z łańcuszkiem metalowym według zamówienia za dopłatą.

! Sterowania do napędu elektrycznego - patrz „Akcesoria dodatkowe”.

! Powyżej szerokości 120 cm zalecane jest zastosowanie obciążnika tkaniny typu B. Dopuszczalna jest nieznaczna różnica odcieni kolorów i deseni tkanin oraz komponentów rolety. Istnieje możliwość korekty rozmieszczenia szpilek po produkcji. Rolety w Opcji 2 z tkaniną z grupy A nie spełniają wymagań Child Safety.

PRZYKŁAD WYCENY:

Roleta rzymska Ultra: opcja 2, 250 x 300 cm (szer. x wys.), obciążnik typ B, tkanina grupa B, korba

roleta rzymska (opcja 2) 250 x 300 cm	1433 zł
dopłata za obciążnik typu B	57 zł
dopłata za sterowanie korbowe	379 zł
RAZEM:	1869 zł

Opcja 0

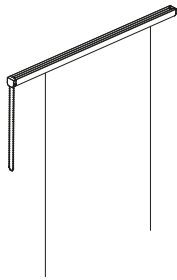

Opcja 1

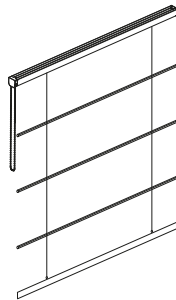

Opcja 2

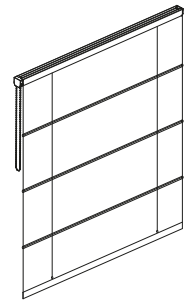

System wyposażony jest w uzbrojoną szynę z rzepem, z wieszakami, sznurkami i obciążnikiem łańcuszka.

System wyposażony jest w uzbrojoną szynę z rzepem, z wieszakami, sznurkami, fiszbinami (co 25 cm), obciążnikiem tkaniny typu A, obciążnikiem łańcuszka oraz przelotkami i mocowaniem sznurków.

Kompletny system z tkaniną. Tkanina mocowana do rynny za pomocą rzepa. Jako obciążnik tkaniny stosuje się profil 3 x 25 mm wsuwany w tunel zaszyty z materiału.

Przekrój rynny

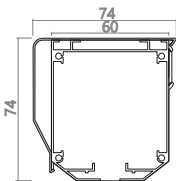

Wieszaki rynny



Obciążnik łańcuszka



Sterowanie korbowe



Wymiary rolety rzymskiej

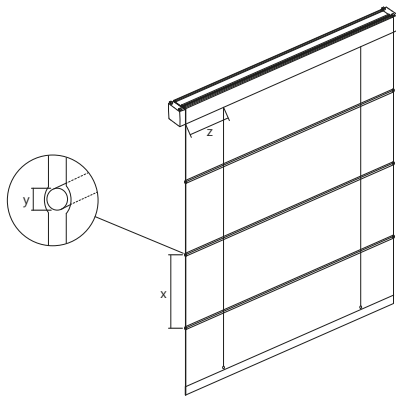

X - odległość między fiszbinami
 X = 22 cm (Softlux) **A**
 X = 25 cm (Flexilux) **A**
 X = 18 cm **B**

Y - średnica fiszbin
 Y = 4 mm

Z - odległość skrajnego sznurka od krawędzi
 Z₁ ≥ 9 cm
 Z₂ ≥ 4 cm

Obciążnik tkaniny

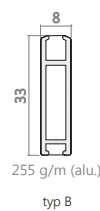

Uchwyt korby



Elegancka korba z maskującą tuleją na uchwycie w kolorze białym i uchwytem korby. Kielich magnetyczny umożliwia szybkie odłączenie rączki korby i powieszenie w uchwycie. Opcja oferowana za dopłatą.

i Cena w tabeli obejmuje tkaninę do rolet rzymskich bez systemu, z wszytym rzepem, fiszbinami z włókna szklanego i obciążnikiem tkaniny typu A w tunelu.
Obciążnik tkaniny typu B dostępny za dopłatą.

PRZYKŁAD WYCENY:

Tkanina do rolety rzymskiej, 146 x 155 cm (szer. x wys.), obciążnik typ B, tkanina grupa A

roleta rzymska (opcja 2) 150 x 160 cm	245 zł
dopłata za obciążnik typu B	36 zł
RAZEM:	281 zł

Obciążnik tkaniny

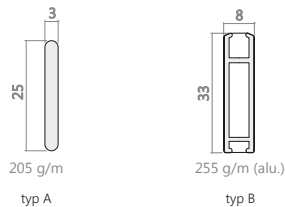

A	← →														
	50	60	70	80	90	100	110	120	130	140	150	160	170	180	
100	54	65	76	86	97	108	119	129	140	151	162	172	183	194	
120	63	76	89	101	114	126	139	152	164	177	189	202	215	227	
140	73	87	101	116	130	145	159	174	188	203	217	232	246	261	
160	82	98	114	131	147	163	180	196	212	229	245	261	278	294	
180	91	109	127	146	164	182	200	218	236	255	273	291	309	327	
200	100	120	140	160	180	200	221	241	261	281	301	321	341	361	
220	110	132	153	175	197	219	241	263	285	307	328	350	372	394	
240	119	143	166	190	214	238	261	285	309	332	356	380	404	427	
260	128	154	179	205	231	256	282	307	333	358	384	410	435	461	
280	138	165	192	220	247	275	302	329	357	384	412	439	467	494	
300	147	176	205	235	264	293	322	352	381	410	440	469	498	527	
320	156	187	218	249	281	312	343	374	405	436	467	498	530	561	
340	165	198	231	264	297	330	363	396	429	462	495	528	561	594	
360	175	209	244	279	314	349	384	418	453	488	523	558	593	627	
380	184	221	257	294	331	367	404	441	477	514	551	587	624	661	
400	193	232	270	309	347	386	424	463	501	540	578	617	655	694	
420	202	243	283	324	364	404	445	485	525	566	606	647	687	727	
440	212	254	296	338	381	423	465	507	550	592	634	676	718	761	
460	221	265	309	353	397	441	485	530	574	618	662	706	750	794	

B	← →																												
	50	60	70	80	90	100	110	120	130	140	150	160	170	180	190	200	210	220	230	240	250	260	270	280	290				
100	55	66	77	88	99	110	121	132	143	154	165	176	187	197	208	219	230	241	252	263	274	285	296	307	318				
120	65	77	90	103	116	129	142	155	167	180	193	206	219	232	245	257	270	283	296	309	322	335	347	360	373				
140	74	89	104	118	133	148	163	177	192	207	222	237	251	266	281	296	310	325	340	355	369	384	399	414	428				
160	84	100	117	134	150	167	184	200	217	234	250	267	284	300	317	334	350	367	384	400	417	434	450	467	484				
180	93	112	130	149	168	186	205	223	242	260	279	297	316	335	353	372	390	409	427	446	465	483	502	520	539				
200	103	123	144	164	185	205	226	246	267	287	308	328	348	369	389	410	430	451	471	492	512	533	553	574	594				
220	112	135	157	179	202	224	247	269	291	314	336	358	381	403	426	448	470	493	515	537	560	582	605	627	649				
240	122	146	170	195	219	243	268	292	316	340	365	389	413	438	462	486	510	535	559	583	607	632	656	680	705				
260	131	158	184	210	236	262	289	315	341	367	393	419	446	472	498	524	550	577	603	629	655	681	707	734	760				
280	141	169	197	225	253	281	310	338	366	394	422	450	478	506	534	562	590	618	647	675	703	731	759	787	815				
300	151	181	211	241	271	300	330	360	390	420	450	480	510	540	570	600	630	660	690	720	750	780	810	840	870				
320	160	192	224	256	288	320	351	383	415	447	479	511	543	575	607	638	670	702	734	766	798	830	862	894	925				
340	170	203	237	271	305	339	372	406	440	474	508	541	575	609	643	677	710	744	778	812	845	879	913	947	981				
360	179	215	251	286	322	358	393	429	465	500	536	572	608	643	679	715	750	786	822	857	893	929	965	1000	1036				
380	189	226	264	302	339	377	414	452	490	527	565	602	640	678	715	753	790	828	866	903	941	978	1016	1054	1091				
400	198	238	277	317	356	396	435	475	514	554	593	633	672	712	751	791	830	870	909	949	988	1028	1067	1107	1146				
420	208	249	291	332	374	415	456	498	539	581	622	663	705	746	788	829	870	912	953	995	1036	1077	1119	1160	1202				
440	217	261	304	347	391	434	477	521	564	607	651	694	737	780	824	867	910	954	997	1040	1084	1127	1170	1213	1257				
460	227	272	317	363	408	453	498	543	589	634	679	724	770	815	860	905	950	996	1041	1086	1131	1176	1222	1267	1312				

Dopłata za obciążnik tkaniny typu B

← →																												
50	60	70	80	90	100	110	120	130	140	150	160	170	180	190	200	210	220	230	240	250	260	270	280	290				
14	16	18	21	23	25	27	29	31	34	36	38	40	42	44	47	49	51	53	55	57	60	62	64	66				

